

PIR3 z gniazdem GZM3 przełączniki interfejsowe

R3N (AC) + GZM3



R3N (DC) + GZM3



- Przełącznik interfejsowy **PIR3 z gniazdem GZM3**, dostosowany do pracy ciągłej*, składa się z: przełącznik elektromagnetyczny **R3N**, szare gniazdo wtykowe **GZM3**, moduł sygnalizacyjny / przeciwprzepięciowy typu **M...**, obejma wyrzutnikowa **GZT4-0040** (plastikowa), biała płytka do opisu **GZT4-0035**
- Montaż na szynie 35 mm wg PN-EN 60715 lub na płycie (przy pomocy 2 wkrętów M3) • Przystosowane do współpracy ze złączem grzebieniowym typu **ZGGZ4**
- Uznania, certyfikaty, dyrektywy**: uznania R3N, RoHS, **CE cULus ENEC**

Dane styków

| | | |
|--|--|---|
| Liczba i rodzaj zestyków | | 3P |
| Materiał styków | | AgNi |
| Znamionowe / maks. napięcie zestyków | AC | 250 V / 300 V |
| Minimalne napięcie zestyków | | 5 V |
| Znamionowy prąd (moc) obciążenia w kategorii | AC1 AC15 DC1 DC13 | 10 A / 250 V AC 3 A / 120 V 1,5 A / 240 V (B300) 10 A / 24 V DC (patrz Wykres 3) 0,22 A / 120 V 0,1 A / 250 V (R300) |
| Obciążenie silnikowe | wg UL 508 AC3 wg IEC 60947-4-1 | 1/2 HP 0,37 kW 240 V AC, 4,9 FLA, silnik jednofazowy ! 240 V AC, silnik jednofazowy |
| Minimalny prąd zestyków | | 5 mA |
| Maksymalny prąd załączania | | 20 A |
| Obciążalność prądowa trwała zestyku | | 10 A |
| Maksymalna moc łączeniowa w kategorii | AC1 | 2 500 VA |
| Minimalna moc łączeniowa | | 0,3 W |
| Rezystancja zestyków | | ≤ 100 mΩ |
| Maksymalna częstotaść łączeń | • przy obciążeniu znam. w kat. AC1 • bez obciążenia | 1 200 cykli/h 18 000 cykli/h |

Dane cewki

| | | |
|-----------------------------------|-------------------|---|
| Napięcie znamionowe | 50/60 Hz AC DC | 12, 24 , 48, 115, 120, 230 V 12, 24 , 48, 110 V |
| Napięcie odpadowe | | AC: ≥ 0,2 U _n DC: ≥ 0,1 U _n |
| Roboczy zakres napięcia zasilania | | patrz Tabele 1,2 i Wykresy 4, 5 |
| Znamionowy pobór mocy | AC DC | 50 Hz: 1,6 VA 60 Hz: 1,3 VA 0,9 W |

Dane izolacji wg PN-EN 60664-1

| | | |
|------------------------------------|---|--|
| Znamionowe napięcie izolacji | | 300 V AC |
| Znamionowe napięcie udarowe | | 4 000 V 1,2 / 50 μs |
| Kategoria przepięciowa | | III |
| Stopień zanieczyszczenia izolacji | | 2 |
| Napięcie probiercze | • pomiędzy cewką a stykami • przerwy zestykowej • pomiędzy torami prądowymi | 2 500 V AC typ izolacji: podstawowa 1 500 V AC rodzaj przerwy: oddzielenie niepełne 2 500 V AC typ izolacji: podstawowa |
| Odległość pomiędzy cewką a stykami | • w powietrzu • po izolacji | ≥ 2,5 mm ≥ 4 mm |

Pozostałe dane

| | | |
|--|---|--|
| Czas zadziałania / powrotu (wartości typowe) | | AC: 10 ms / 8 ms DC: 13 ms / 3 ms |
| Trwałość łączeniowa | • w kategorii AC1 • w zależności od cosφ | > 10 ⁵ 10 A, 250 V AC patrz Wykres 2 |
| Trwałość mechaniczna (cykle) | | > 2 x 10 ⁷ |
| Wymiary (a x b x h) | | 80,5 x 27 x 82 mm |
| Masa | | 105 g |
| Temperatura otoczenia (bez kondensacji i/lub oblodzenia) | • składowania • pracy | -40...+85 °C cewka AC: -40...+55 °C cewka DC: -40...+70 °C |
| Stopień ochrony obudowy | | IP 20 wg PN-EN 60529 |
| Ochrona przed oddziaływaniem środowiska | | R3N: RTI GZM3: RT0 wg PN-EN 61810-1 |
| Odporność na udary (zestyk zwierny / rozwierny) | | 10 g / 5 g |
| Odporność na wibracje | | 5 g 10...150 Hz |

Dane zaznaczone pogrubionym drukiem dotyczą standardowych wykonań przełączników. *Przełączniki dostosowane do pracy ciągłej przy zachowaniu parametrów deklarowanych w karcie katalogowej. **Certyfikat cULus obejmuje certyfikacje na elementy składowe zestawu interfejsowego, tj. gniazdo i przełącznik. **!** Dla silników jednofazowych 110-120 V AC - nie używać silników o FLA wyższym niż podano dla 240 V AC.

PIR3 z gniazdem GZM3 przełączniki interfejsowe

Wymiary

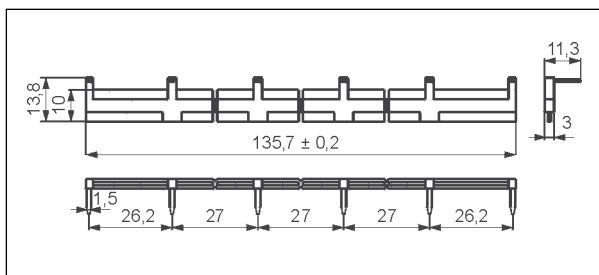
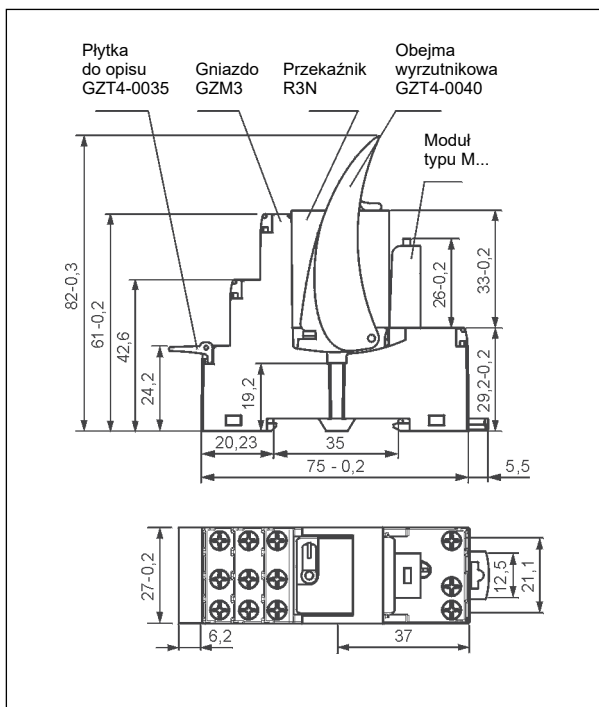

Złącze grzebieniowe typu **ZGGZ4**

Schematy połączeń

(widok od strony zacisków śrubowych)

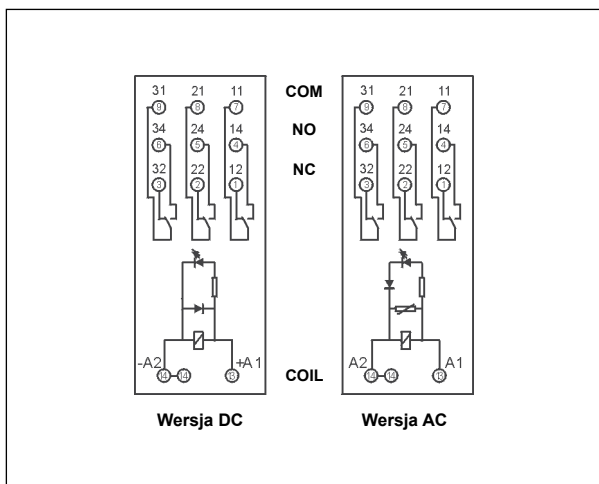

Montaż

Przełączniki **PIR3 z gniazdem GZM3** przeznaczone są do bezpośredniego montażu na szynie 35 mm wg PN-EN 60715 lub na płycie (przy pomocy 2 wkrętów M3). **Połączenia:** maks. przekrój przewodów (linka): 2 x 2,5 mm² (2 x 14 AWG), długość odizolowania przewodów: 6,5 mm, maks. moment dokręcenia zacisku: 0,7 Nm.

Gniazda wtykowe **GZM3** przystosowane są do współpracy ze złączem grzebieniowym typu **ZGGZ4**. Złącze **ZGGZ4** mostkuje wspólne sygnały wejść, maks. dopuszczalny prąd wynosi 10 A / 250 V AC, możliwość połączenia 6 gniazd. Kolory złącz: **ZGGZ4-1** szary, **ZGGZ4-2** czarny (patrz str. 5).



Złącze grzebieniowe **ZGGZ4**:

mostkowanie wspólnych sygnałów wejść.



ZGGZ4

Trwałość łączeniowa w funkcji mocy obciążenia.
Częstość łączeń: 1 200 cykli/h

Wykres 1

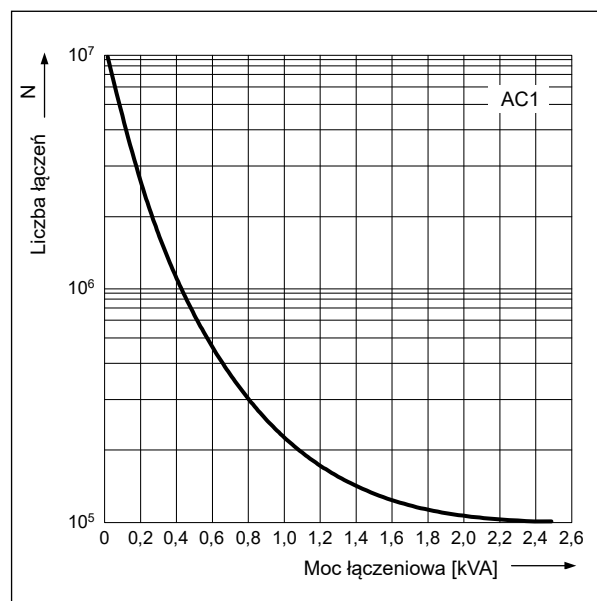

Współczynnik redukcji trwałości łączeniowej dla indukcyjnych obciążeń prądu przemiennego

Wykres 2

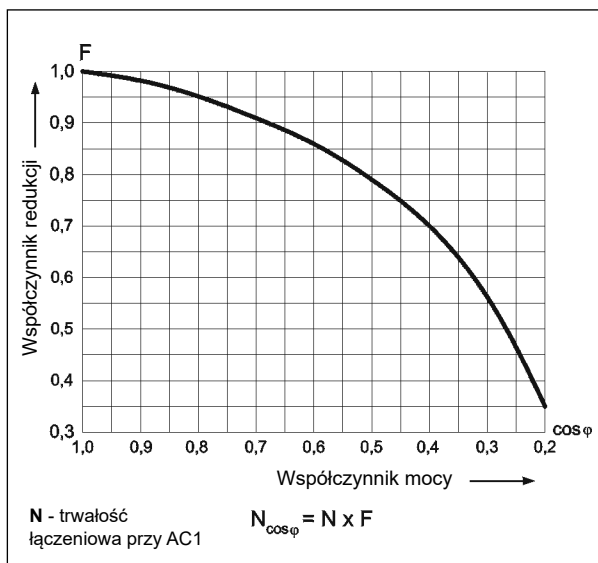

Maks. zdolność łączeniowa dla prądu stałego

A - obciążenie rezystancyjne DC1

B - obciążenie indukcyjne L/R = 40 ms Wykres 3

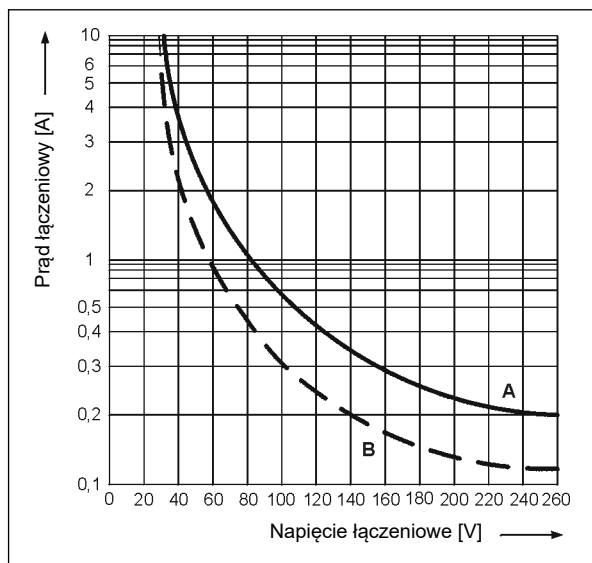

Dopuszczalny zakres napięcia pracy cewki - napięcie stałe

Wykres 4

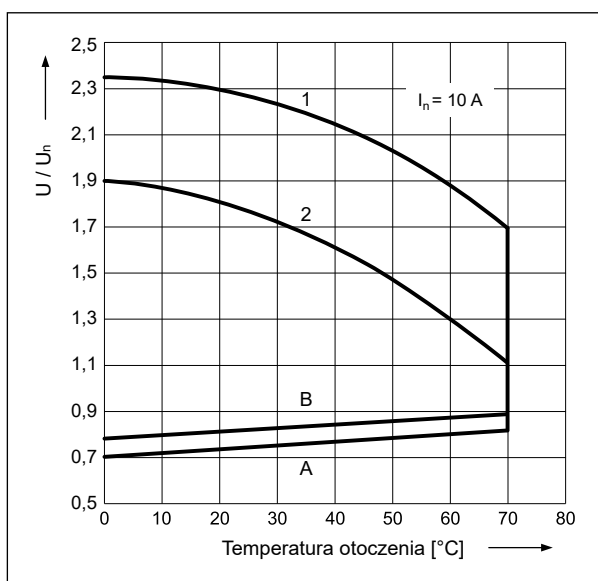

Dopuszczalny zakres napięcia pracy cewki - napięcie przemienne 50 Hz

Wykres 5

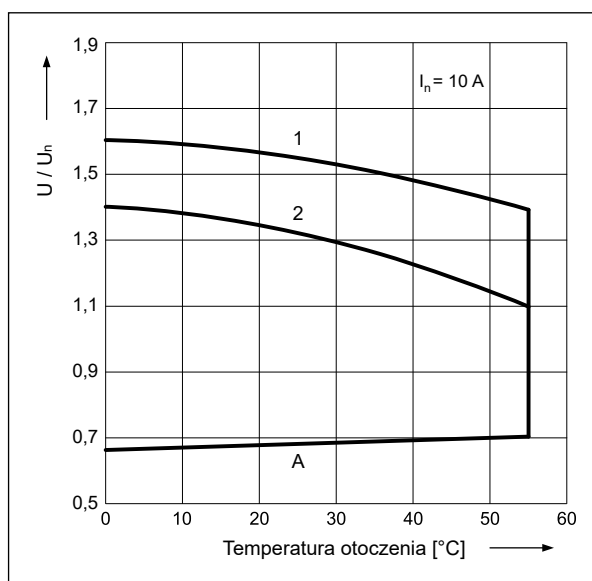

Opis do wykresów 4 i 5

A - zależność napięcia zadziałania od temperatury otoczenia przy braku obciążenia na stykach. Temperatura cewki i otoczenia są takie same przed zadziałaniem przełącznika. Napięcie zadziałania będzie nie większe niż odczytane z osi Y, podane jako krotność napięcia znamionowego.

B - zależność napięcia zadziałania od temperatury otoczenia po uprzednim nagraniu cewki napięciem $1,1 U_n$ i obciążeniu zestyków prądem ciągłym I_n . Napięcie zadziałania będzie nie większe niż odczytane z osi Y, podane jako krotność napięcia znamionowego.

1, 2 - krzywe pozwalają odczytać na osi Y dopuszczalną krotność napięcia znamionowego cewki, którą można przeciążyć cewkę przy konkretnej temperaturze otoczenia i konkretnym obciążeniu zestyków:

1 - zestyki nieobciążone

2 - zestyki obciążone prądem znamionowym

PIR3 z gniazdem GZM3 przełączniki interfejsowe

Dane cewki - wykonanie napięciowe, zasilanie prądem stałym

Tabela 1

| Kod cewki | Napięcie znamionowe V DC | Rezystancja cewki przy 20 °C Ω | Tolerancja rezystancji | Roboczy zakres napięcia zasilania V DC | |
|--------------|--------------------------|--------------------------------|------------------------|--|--------------------|
| | | | | min. (przy 20 °C) | maks. (przy 70 °C) |
| 012DC | 12 | 160 | ± 10% | 9,6 | 13,2 |
| 024DC | 24 | 640 | ± 10% | 19,2 | 26,4 |
| 048DC | 48 | 2 600 | ± 10% | 38,4 | 52,8 |
| 110DC | 110 | 13 600 | ± 10% | 88,0 | 121,0 |

Dane zaznaczone pogrubionym drukiem dotyczą standardowych wykonań przełączników.

Dane cewki - wykonanie napięciowe, zasilanie prądem przemiennym 50/60 Hz

Tabela 2

| Kod cewki | Napięcie znamionowe V AC | Rezystancja cewki przy 20 °C Ω | Tolerancja rezystancji | Roboczy zakres napięcia zasilania V AC | |
|--------------|--------------------------|--------------------------------|------------------------|--|--------------------|
| | | | | min. (przy 20 °C) | maks. (przy 55 °C) |
| 012AC | 12 | 39,5 | ± 10% | 9,6 | 13,2 |
| 024AC | 24 | 158 | ± 10% | 19,2 | 26,4 |
| 048AC | 48 | 640 | ± 10% | 38,4 | 52,8 |
| 115AC | 115 | 3 610 | ± 10% | 92,0 | 127,0 |
| 120AC | 120 | 3 770 | ± 10% | 96,0 | 132,0 |
| 230AC | 230 | 16 100 | ± 10% | 184,0 | 253,0 |

Dane zaznaczone pogrubionym drukiem dotyczą standardowych wykonań przełączników.

Oznaczenia kodowe do zamówień

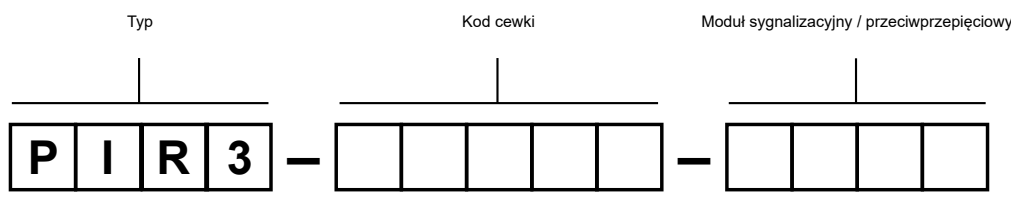

patrz Tabele 1, 2 str. 4

Moduł sygnalizacyjny / przeciwprzepięciowy

- 00LD - M41G - moduł LD (LED zielona + dioda tłumiąca D, polaryzacja N: +A1/-A2), 6/24 V DC
- 00LD - M42G - moduł LD (LED zielona + dioda tłumiąca D, polaryzacja N: +A1/-A2), 24/60 V DC
- 00LD - M43G - moduł LD (LED zielona + dioda tłumiąca D, polaryzacja N: +A1/-A2), 110/230 V DC
- 00LV - M91G - moduł LV (LED zielona + warystor), 6/24 V AC/DC
- 00LV - M92G - moduł LV (LED zielona + warystor), 24/60 V AC/DC
- 00LV - M93G - moduł LV (LED zielona + warystor), 110/240 V AC/DC

Przykłady kodowania:

PIR3-012DC-00LD

przełącznik interfejsowy **PIR3** składa się z: przełącznik **R3N** (trzy zestyki przełączne, materiał styków AgNi, napięcie cewki 12 V DC), gniazdo **GZM3** (szare, zaciski śrubowe), moduł sygnalizacyjny / przeciwprzepięciowy **M41G** (wersja LD), obejma wyrzutnikowa **GZT4-0040** (plastikowa), płytko do opisu **GZT4-0035** (biała)

PIR3-230AC-00LV

przełącznik interfejsowy **PIR3** składa się z: przełącznik **R3N** (trzy zestyki przełączne, materiał styków AgNi, napięcie cewki 230 V AC 50/60 Hz), gniazdo **GZM3** (szare, zaciski śrubowe), moduł sygnalizacyjny / przeciwprzepięciowy **M93G** (wersja LV), obejma wyrzutnikowa **GZT4-0040** (plastikowa), płytko do opisu **GZT4-0035** (biała)

ŚRODKI OSTROŻNOŚCI:

1. Należy upewnić się, że parametry produktu opisane w jego specyfikacji zapewniają margines bezpieczeństwa dla prawidłowej pracy urządzenia lub systemu oraz bezwzględnie unikać użytkowania, które przekracza parametry produktu.
2. Nigdy nie dotykać części urządzenia produktu znajdującego się pod napięciem.
3. Należy upewnić się, że produkt podłączony jest prawidłowo. Nieprawidłowe podłączenie może spowodować złe działanie, nadmierne przegrzewanie oraz ryzyko powstania ognia.
4. Jeśli istnieje ryzyko, że wadliwa praca produktu mogłaby spowodować dotkliwie straty materialne lub zagrażać zdrowiu i życiu ludzi lub zwierząt, należy konstruować urządzenia lub systemy tak, aby wyposażone były w podwójny system bezpieczeństwa, gwarantujący niezawodną pracę.

Złącza grzebieniowe ZGGZ4



PIR2-...-00L.
(R2N + GZM2)

ZGGZ4

■ ZGGZ4 do:

| Gniazda wtykowe | Przełączniki do gniazd wtykowych | Przełączniki interfejsowe ① |
|-----------------|----------------------------------|-----------------------------|
| GZM2 | R2N | PIR2-...-00L. (R2N + GZM2) |
| GZT2 | | |
| GZM3 | R3N | PIR3-...-00L. (R3N + GZM3) |
| GZT3 | | |
| GZM4 | R4N | PIR4-...-00L. (R4N + GZM4) |
| GZT4 | | |

① Przełącznik interfejsowy PIR2 (PIR3, PIR4) oferowany jest jako zestaw: przełącznik elektromagnetyczny R2N (R3N, R4N) + gniazdo wtykowe GZM2 (GZM3, GZM4) + moduł sygnalizacyjny / przeciwprzepięciowy typu M... + obciążnik GZT4-0040 + płytka do opisu GZT4-0035.

■ Złącze grzebieniowe ZGGZ4

- przeznaczone do współpracy z gniazdami wtykowymi przełączników przemysłowych - miniaturowych oraz z przełącznikami interfejsowymi PIR2, PIR3 i PIR4, które wyposażone są w zaciski śrubowe; gniazda i przełączniki montowane są na szynie 35 mm, zgodnie z normą PN-EN 60715,
- mostkuje wspólne sygnały wejść (zaciski cewki A1 lub A2) albo wyjść - patrz foto u góry,
- maksymalny dopuszczalny prąd wynosi 10 A / 250 V AC,
- możliwość połączenia 6 gniazd lub przełączników,
- kolory złączy: **ZGGZ4-1** szary, **ZGGZ4-2** czarny.

